



FEDERATION INTERNATIONALE
DE L'AUTOMOBILE
JAPAN AUTO MOBILE FEDERATION
社団法人 日本自動車連盟

Homologation N°

N-5676

Extension N°

04/03 VO

Groupe ,Group **N**

NON VALABLE EN SUPER PRODUCTION
NOT VALID IN SUPER PRODUCTION

JAF公認番号 **FN-079 VO-4/3**

JAF発効日 **2006年1月1日**

FICHE D'EXTENSION D'HOMOLOGATION
FORM OF HOMOLOGATION EXTENSION
追加公認書式

- | | | | |
|------------------------------------|---|---|--|
| <input type="checkbox"/> ES | Evolution sportive du type / Sporting evolution of the type
スポーツ進化 | <input checked="" type="checkbox"/> VO | Variante option / Option variant
オプション変型 |
| <input type="checkbox"/> ET | Evolution normale du type / Normal evolution of the type
型式の正常進化 | <input type="checkbox"/> VP | Variante de Production / Production variant
プロダクション変型 |
| <input type="checkbox"/> VF | Variante de fourniture / Supply variant
供給変型 | <input type="checkbox"/> ER | Erratum / Erratum
誤記訂正 |

Véhicule : Constructeur
Vehicle : Manufacturer **FUJI HEAVY INDUSTRIES LTD.**
車両 : 製造会社名

Modèle et type
Model and type **SUBARU IMPREZA WRX STi (2004) , GDB**
モデルと型式

Homologation valable à partir du
Homologation valid as from **01 JAN. 2006**
FIA公認発効年月日

Page or ext. 頁または追加番号	Article 項目	Description 記述
	331	COOLING SYSTEM Photo 0511461) Radiator hose kit : Part number "ST451624S000"
	602	CLUTCH Photo 0511462) Clutch cover outside view Photo 0511463) Clutch cover inside view
	603	GEAR BOX
	d)	Type and location of control Photo 0511464) Gear shift link



Fédération Internationale de l'Automobile
Chemin de Binsboonnet, 2
CH-1216 GENEVE 15
Tél.: 41 22 544 44 00
Fax Sport: 41 22 544 44 50



Marque
Make
会社名 FUJI

Modèle
Modèle
モトノ GDB

SAMPLE

Homologation N°

N-5676

Extension N°

04/03 VO

JAF公認番号

FN-079 VO-4/3

Page or ext. 頁または追加番号	Article 項目	Description 記述
	701	<p>SUSPENSION</p> <p>Photo 0511465) Front top mount plate Suspension top point is located at the same point as the original</p> <p>Photo 0511466) Rear top mount plate Suspension top point is located at the same point as the original</p>
	706	<p>STABILISER</p> <p>Photo 0511467) Front stabiliser, effective diameter 19 ± 1 mm : part number "20401FE190"</p> <p>Photo 0511468) Front stabiliser, effective diameter 21 ± 1 mm : part number "ST204104S010"</p> <p>Photo 0511469) Rear stabiliser, effective diameter 19 ± 1 mm : part number "20451FE300"</p> <p>Photo 0511470) Rear stabiliser, effective diameter 21 ± 1 mm : part number "ST204104S210"</p>
	803	<p>BRAKES</p>
	c)	<p>Brake servo</p> <p>Photo 0511471) Master cylinder spacer and push rod assembled</p> <p>Drawing 0511991) Master cylinder spacer Master cylinder spacer : Part number "264024S000" Push rod for right hand drive car : Part number "264024S010" only use with "264024S000" Push rod for left hand drive car : Part number "264024S020" only use with "264024S000"</p>
	h) h1)	<p>Parking brake Control system : Hydraulic Optional with original cables as a standard</p> <p>Photo 0511472) Parking brake, dismantled Photo 0511473) Parking brake, mounted Drawing 0511992) Parking brake control system</p> <p>Racing brake parts</p> <p>Photo 0511474) Front disc cover, type 1/2NF, disassembled Photo 0511475) Front caliper, type 1/2NF</p> <p>Photo 0511476) Front disc, type 1NF-T Photo 0511477) Front caliper mounting bracket, type 1NF-T, dismantled Photo 0511478) Front disc bell, type 1NF-T Photo 0511479) Front brake kit, type 1NF-T : Part number "261004S000"</p> <p>Photo 0511480) Front disc, 2NF-G Photo 0511481) Front caliper mounting bracket, type 2NF-G, dismantled Photo 0511482) Front disc bell, type 2NF-G Photo 0511483) Front brake kit, type 2NF-G : Part number "261004S010"</p>



Fédération Internationale de l'Automobile
Chemin de Blandonnet, 2
CH-1215 GENEVE 15
Tél : 41 22 544 44 00
Fax : 41 22 544 44 00

Marque
Make
会社名 **FUJI**

Modèle
Model
モト
GDB

SAMPLE

Homologation N°

N-5676

Extension N°

04/03 VO

JAF公認番号

FN-079 VO-4/3

Page or ext. 頁または追加番号	Article 項目	Description 記述
	803	BRAKES Photo 0511484) Rear disc cover, type 1NR, disassembled Photo 0511485) Rear caliper, type 1NR Photo 0511486) Rear disc, type 1NR Photo 0511487) Rear caliper mounting bracket, type 1NR - dismounted Photo 0511488) Rear disc bell, type 1NR Photo 0511489) Rear brake kit, type 1NR : Part number "261004S020"
	901	INTERIOR Photo 0511490) Seat mounting tube, driver's side Tube diameter : 38mm / Tube thickness : 1.2mm Photo 0511491) Seat mounting tube, co-driver's side Tube diameter : 38mm / Tube thickness : 1.2mm



Fédération Internationale de l'Automobile
Chemin de Blandonnet, 2
CH-1215 GENEVE 15
Tél.: 41 22 544 44 00
Fax Sport: 41 22 544 44 50

Marque
Make
会社名 **FUJI**

Modèle
Model
モデリ **GDB**

SAMPLE

Homologation N°

N-5676

Extension N°

04/03 VO

JAF公認番号

FN-079 VO-4/3

PHOTO N° 0511461

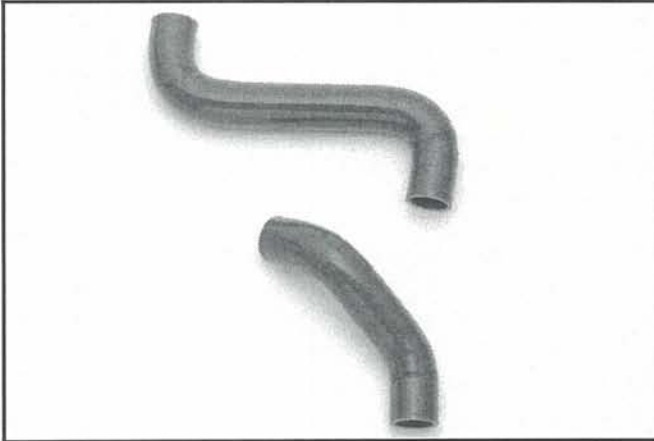

PHOTO N° 0511462

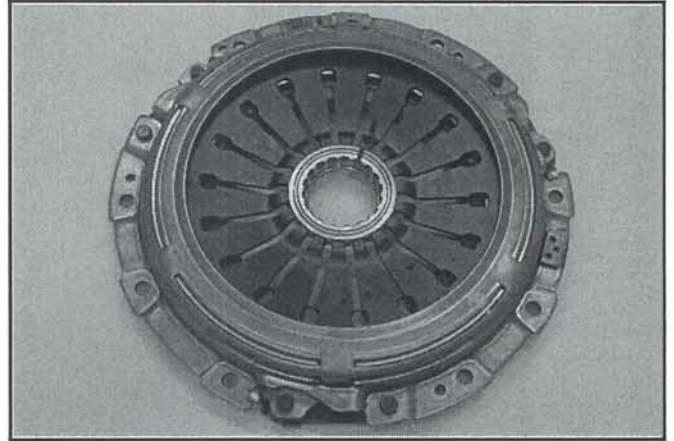

PHOTO N° 0511463

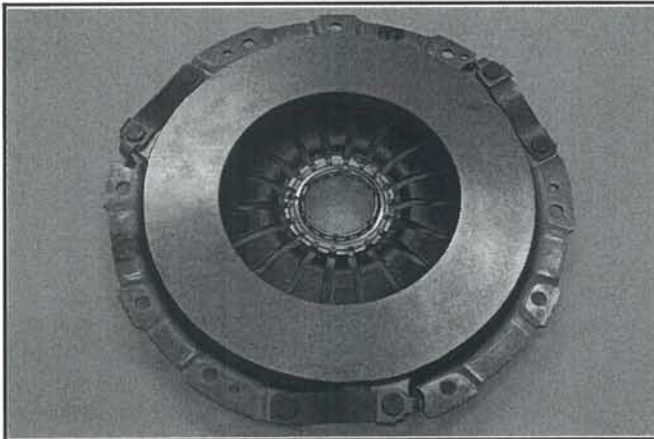

PHOTO N° 0511464

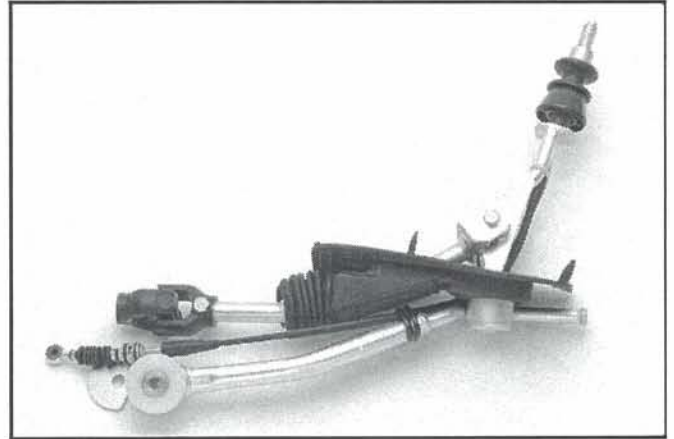

PHOTO N° 0511465



PHOTO N° 0511466



Fédération Internationale de l'Automobile
Chemin de Blandonnet, 2
CH-1215 GENEVE 15
Tél : 41 22 544 44 00
Fax Sport: 41 22 544 44 50

Marque

Make

会社名 FUJI

Modèle

Modèle

モトノ GDB

Homologation N°

N-5676

Extension N°

04/03 VO

JAF公認番号

FN-079 VO-4/3

SAMPLE

PHOTO N° 0511467

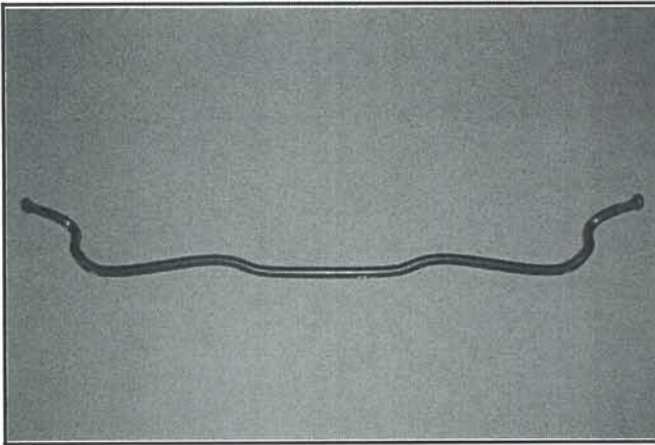

PHOTO N° 0511468

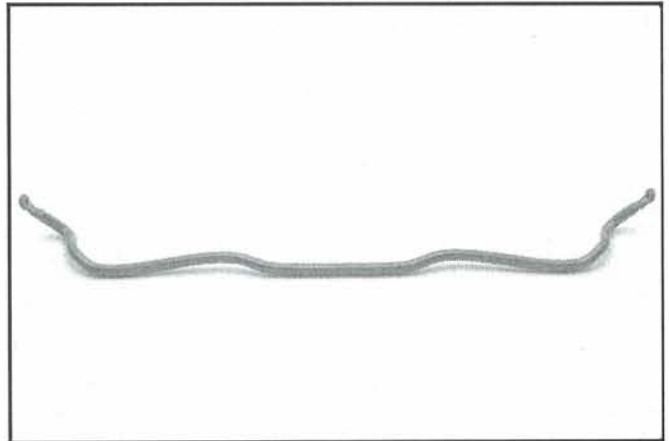

PHOTO N° 0511469

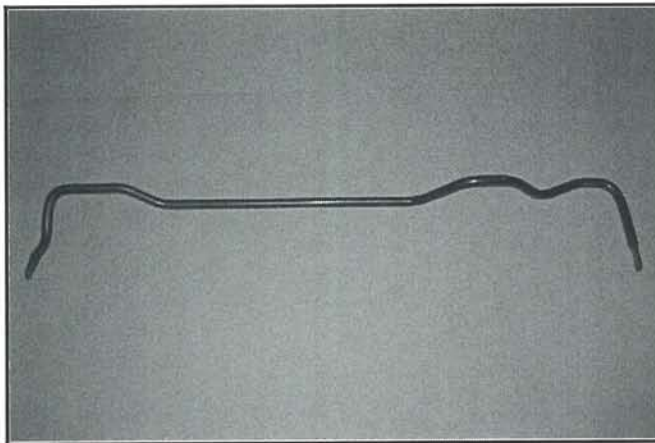

PHOTO N° 0511470

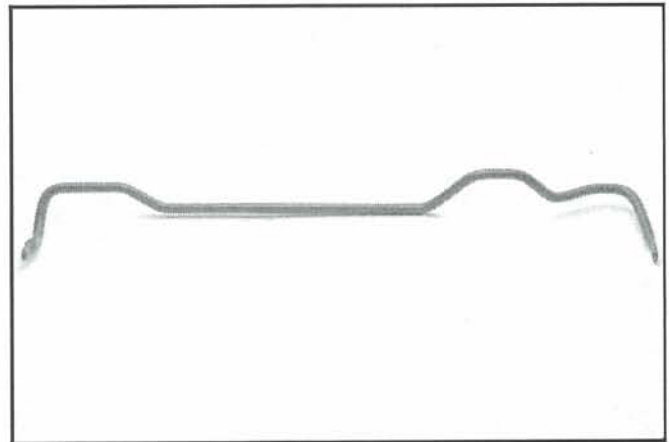

PHOTO N° 0511471

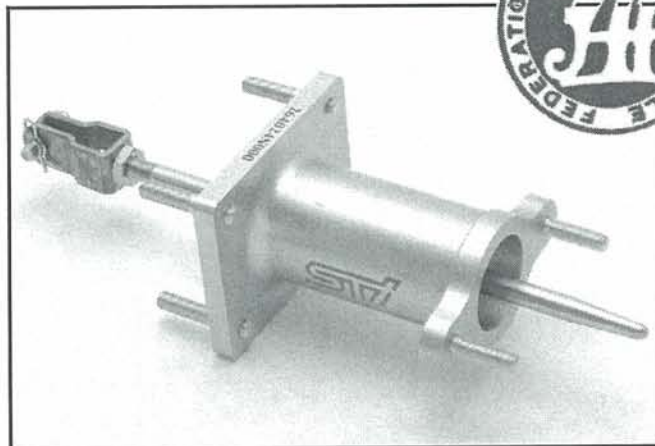

PHOTO N° 0511472



Fédération Internationale de l'Automobile
Chemin de Blandonnet, 2
CH-1215 GENEVE 15
Tél.: 41 22 544 44 00
Fax Sport: 41 22 544 44 50



Marque

Make

会社名 FUJI

Modèle

Model

モト車 GDB

SAMPLE

Homologation N°

N-5676

Extension N°

04/03 VO

JAF公認番号

FN-079 VO-4/3

PHOTO N° 0511473

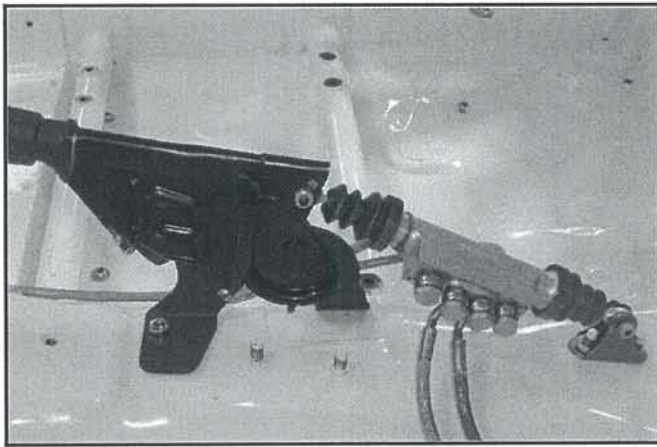

PHOTO N° 0511474



PHOTO N° 0511477

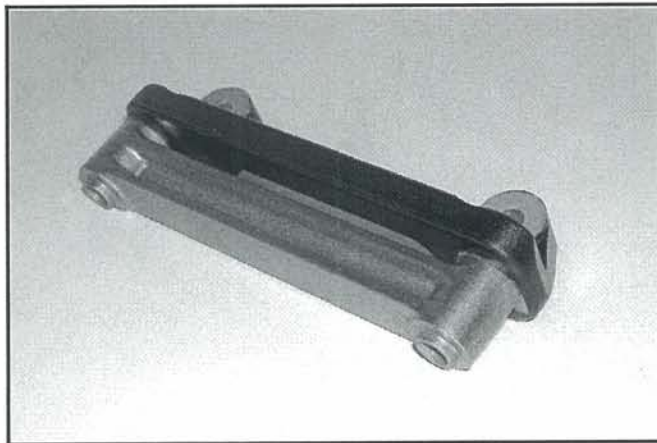

PHOTO N° 0511478

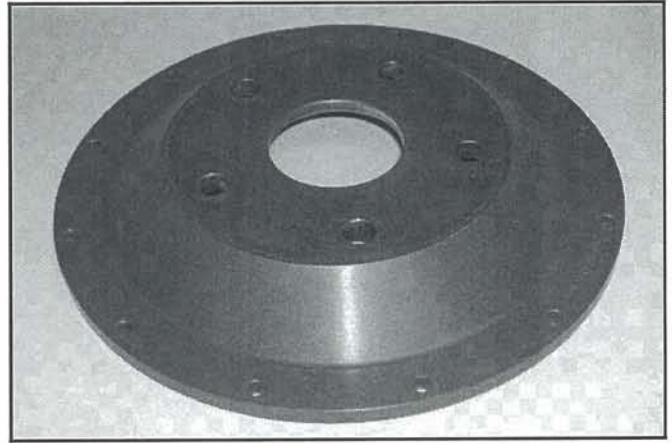

PHOTO N° 0511479

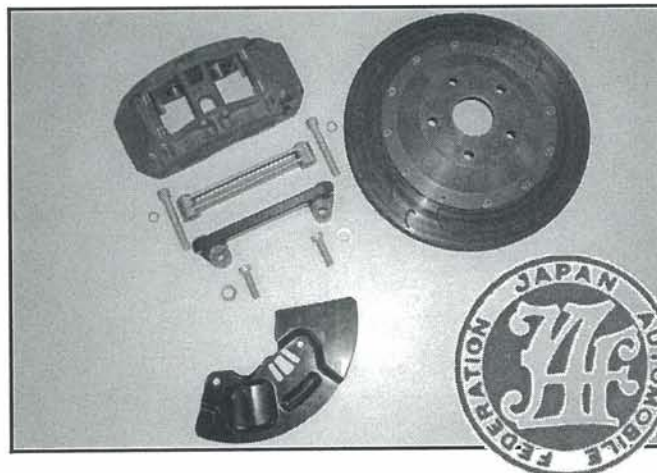

PHOTO N° 0511481



Fédération Internationale de l'Automobile
Chemin de Blandonnet, 2
CH-1215 GENEVE 15
Tél.: 41 22 544 44 00
Fax Sport: 41 22 544 44 50

Marque
Make
会社名 FUJI

Modèle
Model
モデル GDB

SAMPLE

Homologation N°

N-5676

Extension N°

04/03 VO

JAF公認番号

FN-079 VO-4/3

PHOTO N° 0511482

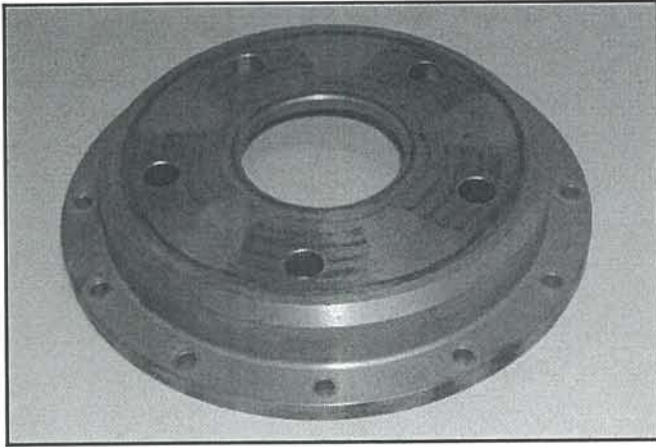

PHOTO N° 0511483

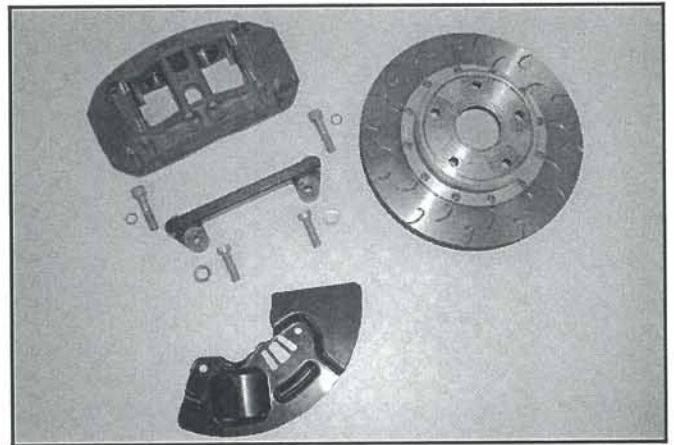

PHOTO N° 0511484

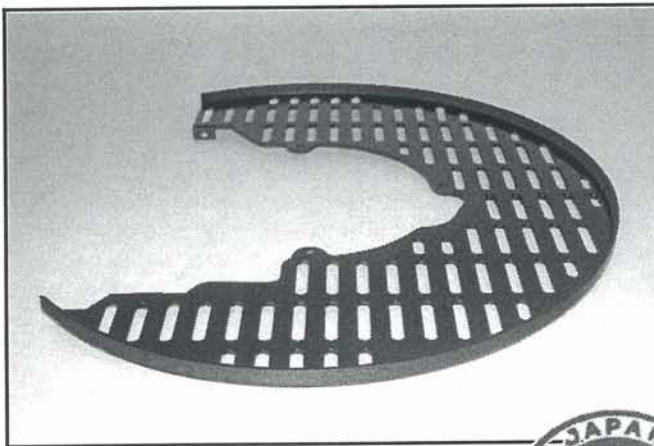

PHOTO N° 0511487

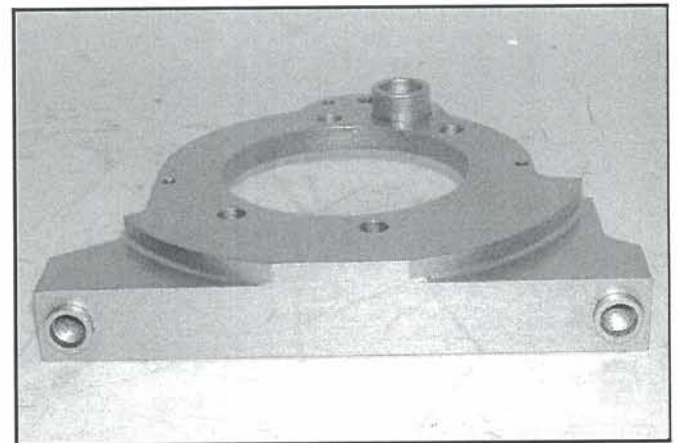

PHOTO N° 0511488

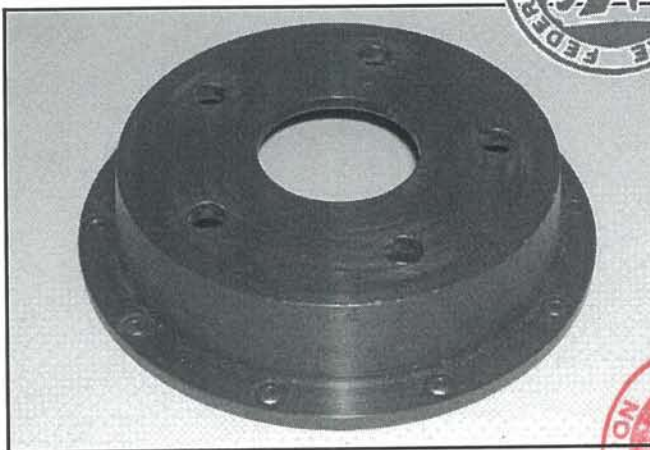

PHOTO N° 0511489



Fédération Internationale de l'Automobile
Chemin de Blandonnet, 2
CH-1215 GENEVE 15
Tél.: 41 22 544 44 00
Fax Sport: 41 22 544 44 30

Marque

Make

会社名 FUJI

Modèle

Model

モトル GDB

SAMPLE

Homologation N°

N-5676

Extension N°

04/03 VO

JAF公認番号

FN-079 VO-4/3

PHOTO N° 0511490

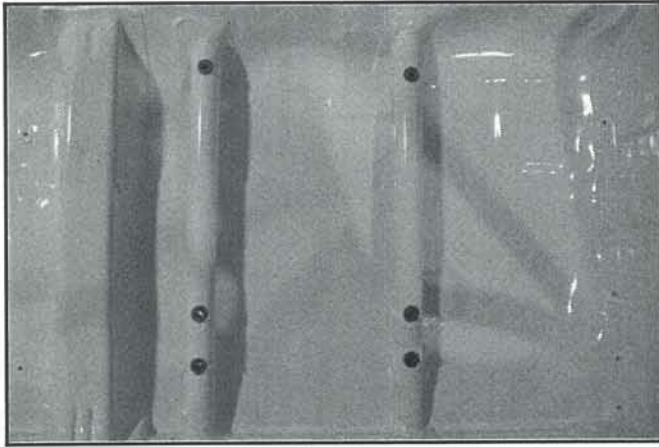

PHOTO N° 0511491

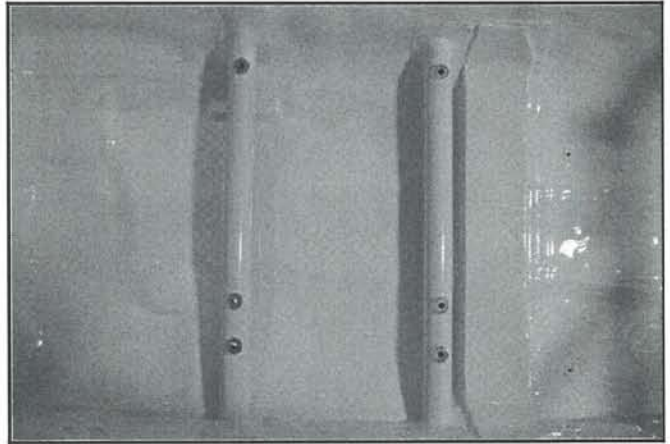

PHOTO N°



PHOTO N°

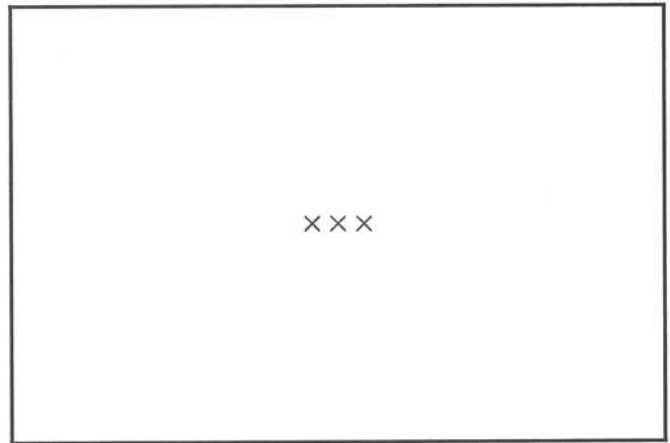

PHOTO N°

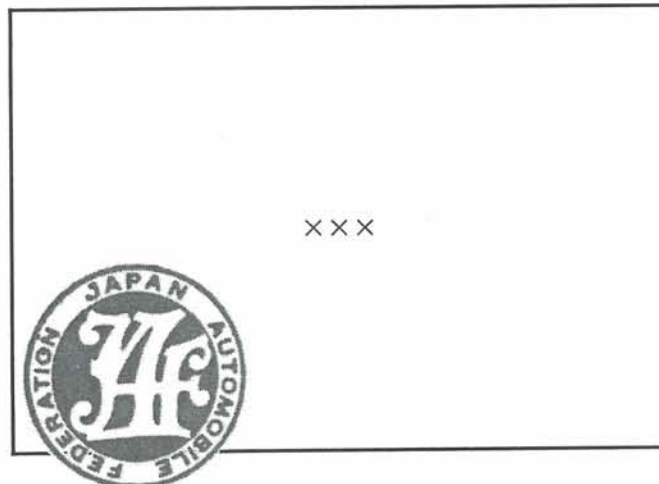

PHOTO N°



Fédération Internationale de l'Automobile
Chemin de Blandonnet, 2
CH-1215 GENEVE 15
Tél.: 41 22 544 44 00
Fax Sport: 41 22 544 44 50

Marque
Make
会社名 **FUJI**

Modèle
Model
モデル **GDB**

Homologation N°

N-5676

Extension N°

04/03 VO

JAF公認番号

FN-079 VO-4/3

FICHE D'HOMOLOGATION VO POUR FREINS A DISQUE (à utiliser avec première page de "Fiche d'Extension d'Homologation")
VO HOMOLOGATION FORM FOR DISC BRAKES (to be used with first page of "Form of Homologation Extension")
 ディスクブレーキのVO公認書式 (追加公認書式の最初のページと共に使用)

803. Freins
Brakes フレーキ

e) Nombre de cylindres par roue
Number of cylinders per wheel
1ホイール当りのシリンダー数

e1) Alésage
Bore ボア

g) Freins à disques
Disc brakes ディスクブレーキ

g1) Nombre de plaquettes par roue
Number of pads per wheel
1ホイール当りのパッドの数

g2) Nombre d'étriers par roue
Number of calipers per wheel
1ホイール当りのキャリパーの数

g3) Matériau des étriers
Caliper material
キャリパーの材質

g4) Epaisseur du disque neuf
Thickness of new disc
新品ディスクの厚さ

g5) Diamètre extérieur du disque
External diameter of the disc
ディスクの外径

g6) Diamètre extérieur de frottement des plaquettes
External diameter of pads' rubbing surface
パッド摩擦面の外径

g7) Diamètre intérieur de frottement des plaquettes
Internal diameter of pads' rubbing surface
パッド摩擦面の内径

g8) Longueur hors-tout des plaquettes
Overall length of the pads
パッドの全長

g9) Disques ventilés
Ventilated discs ベンチレーテッドディスク

	Avant / Front / 前	Arrière / Rear / 後
e)	<u>4</u>	<u>4</u>
e1)	<u>34.93 ± 1, 41.28 ± 1</u> mm	<u>26.99 ± 1, 34.00 ± 1</u> mm
g1)	<u>2</u>	<u>2</u>
g2)	<u>1</u>	<u>1</u>
g3)	<u>Aluminium alloy</u>	<u>Aluminium alloy</u>
g4)	<u>×××</u> +/- 1 mm	<u>×××</u> +/- 1 mm
g5)	<u>×××</u> +/- 1.5 mm	<u>×××</u> +/- 1.5 mm
g6)	<u>×××</u> +/- 1.5 mm	<u>×××</u> +/- 1.5 mm
g7)	<u>×××</u> +/- 1.5 mm	<u>×××</u> +/- 1.5 mm
g8)	<u>131.3</u> +/- 1.5 mm	<u>113.5</u> +/- 1.5 mm
g9)	<input type="checkbox"/> oui <input type="checkbox"/> non yes 有 no 無	<input type="checkbox"/> oui <input type="checkbox"/> non yes 有 no 無

PHOTO N° 0511475

Avant/Front/前

PHOTO N° 0511485

Arrière/Rear/後



Marque

Make

会社名 FUJI

Modèle

Model

モデル GDB

Homologation N°

N-5676

Extension N°

04/03 VO

JAF公認番号

FN-079 VO-4/3

FICHE D'HOMOLOGATION VO POUR FREINS A DISQUE (à utiliser avec première page de "Fiche d'Extension d'Homologation")
VO HOMOLOGATION FORM FOR DISC BRAKES (to be used with first page of "Form of Homologation Extension")

ディスクブレーキのVO公認書式 (追加公認書式の最初のページと共に使用)

803. Freins
Brakes フレーキ

e) Nombre de cylindres par roue
Number of cylinders per wheel
1ホイール当りのシリンダー数

XXX

XXX

e1) Alésage
Bore ホール

XXX mm

XXX mm

g) Freins à disques
Disc brakes ディスクブレーキ

g1) Nombre de plaquettes par roue
Number of pads per wheel
1ホイール当りのパッドの数

XXX

XXX

g2) Nombre d'étriers par roue
Number of calipers per wheel
1ホイール当りのキャリパーの数

XXX

XXX

g3) Matériau des étriers
Caliper material
キャリパーの材質

XXX

XXX

g4) Epaisseur du disque neuf
Thickness of new disc
新品ディスクの厚さ

32 +/- 1 mm

27 +/- 1 mm

g5) Diamètre extérieur du disque
External diameter of the disc
ディスクの外径

355 +/- 1.5 mm

285 +/- 1.5 mm

g6) Diamètre extérieur de frottement des plaquettes
External diameter of pads' rubbing surface
パッド摩擦面の外径

355 +/- 1.5 mm

285 +/- 1.5 mm

g7) Diamètre intérieur de frottement des plaquettes
Internal diameter of pads' rubbing surface
パッド摩擦面の内径

255 +/- 1.5 mm

197 +/- 1.5 mm

g8) Longueur hors-tout des plaquettes
Overall length of the pads
パッドの全長

XXX +/- 1.5 mm

XXX +/- 1.5 mm

g9) Disques ventilés
Ventilated discs ベンチレーテッドディスク

oui non
yes 有 no 無

oui non
yes 有 no 無

PHOTO N° 0511476

Avant/Front/前

PHOTO N° 0511486

Arrière/Rear/後



Marque
Make
会社名 **FUJI**

Modèle
Modèle
モテル **GDB**

SAMPLE

Homologation N°

N-5676

Extension N°

04/03 VO

JAF公認番号

FN-079 VO-4/3

FICHE D'HOMOLOGATION VO POUR FREINS A DISQUE (à utiliser avec première page de "Fiche d'Extension d'Homologation")
VO HOMOLOGATION FORM FOR DISC BRAKES (to be used with first page of "Form of Homologation Extension")

ディスクブレーキのVO公認書式 (追加公認書式の最初のページと共に使用)

803. Freins
Brakes ブレーキ

e) Nombre de cylindres par roue
Number of cylinders per wheel
1ホイール当りのシリンダー数

e1) Alésage
Bore ボア

g) Freins à disques
Disc brakes ディスクブレーキ

g1) Nombre de plaquettes par roue
Number of pads per wheel
1ホイール当りのパッドの数

g2) Nombre d'étriers par roue
Number of calipers per wheel
1ホイール当りのキャリパーの数

g3) Matériau des étriers
Caliper material
キャリパーの材質

g4) Epaisseur du disque neuf
Thickness of new disc
新品ディスクの厚さ

g5) Diamètre extérieur du disque
External diameter of the disc
ディスクの外径

g6) Diamètre extérieur de frottement des plaquettes
External diameter of pads' rubbing surface
パッド摩擦面の外径

g7) Diamètre intérieur de frottement des plaquettes
Internal diameter of pads' rubbing surface
パッド摩擦面の内径

g8) Longueur hors-tout des plaquettes
Overall length of the pads
パッドの全長

g9) Disques ventilés
Ventilated discs ベンチレーテッドディスク

	Avant / Front / 前	Arrière / Rear / 後
e) Nombre de cylindres par roue Number of cylinders per wheel 1ホイール当りのシリンダー数	XXX	XXX
e1) Alésage Bore ボア	XXX mm	XXX mm
g) Freins à disques Disc brakes ディスクブレーキ		
g1) Nombre de plaquettes par roue Number of pads per wheel 1ホイール当りのパッドの数	XXX	XXX
g2) Nombre d'étriers par roue Number of calipers per wheel 1ホイール当りのキャリパーの数	XXX	XXX
g3) Matériau des étriers Caliper material キャリパーの材質	XXX	XXX
g4) Epaisseur du disque neuf Thickness of new disc 新品ディスクの厚さ	32 +/- 1 mm	XXX +/- 1 mm
g5) Diamètre extérieur du disque External diameter of the disc ディスクの外径	295 +/- 1.5 mm	XXX +/- 1.5 mm
g6) Diamètre extérieur de frottement des plaquettes External diameter of pads' rubbing surface パッド摩擦面の外径	295 +/- 1.5 mm	XXX +/- 1.5 mm
g7) Diamètre intérieur de frottement des plaquettes Internal diameter of pads' rubbing surface パッド摩擦面の内径	193.4 +/- 1.5 mm	XXX +/- 1.5 mm
g8) Longueur hors-tout des plaquettes Overall length of the pads パッドの全長	XXX +/- 1.5 mm	XXX +/- 1.5 mm
g9) Disques ventilés Ventilated discs ベンチレーテッドディスク	<input checked="" type="checkbox"/> oui <input type="checkbox"/> non yes 有 no 無	<input type="checkbox"/> oui <input type="checkbox"/> non yes 有 no 無

PHOTO N° 0511480

Avant/Front/前

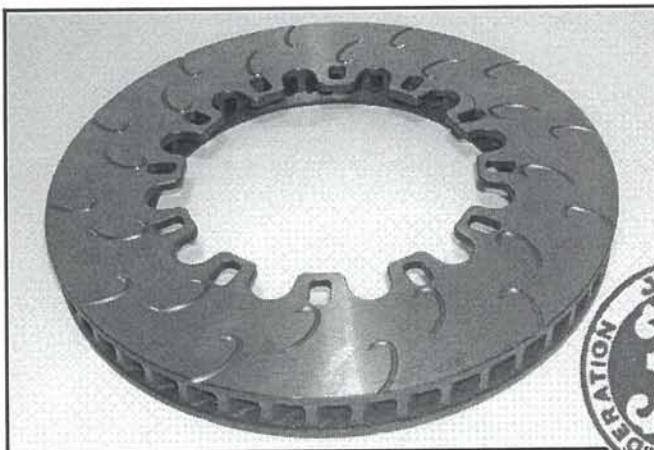

PHOTO N°

Arrière/Rear/後



Fédération Internationale de l'Automobile
Chemin de Blandonnet, 2
CH-1215 GENEVE 15
Tél.: 41 22 544 44 00
Fax Sport: 41 22 544 44 50

Marque
Make
会社名 **FUJI**

Modèle
Mode
モテノ **GDB**

SAMPLE

Homologation N°

N-5676

Extension N°

04/03 VO

JAF公認番号

FN-079 VO-4/3

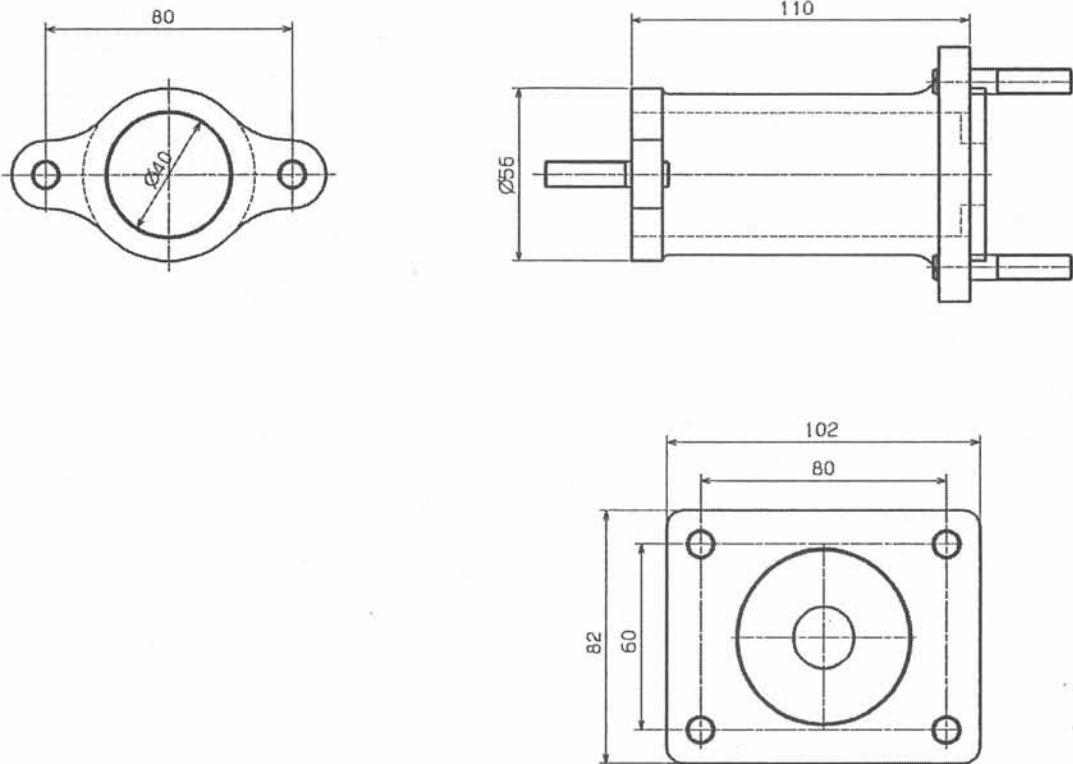
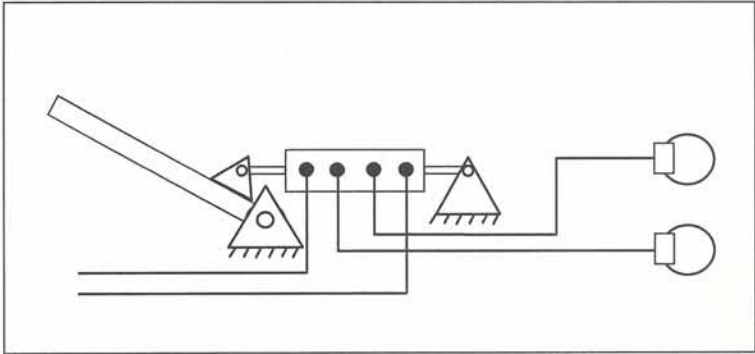
Page or ext. 頁または追加番号	Article 項目	Description 記述
		<p>DRAWING 0511991) Master cylinder spacer</p>  <p>DRAWING 0511992) Parking brake control system</p> 



Fédération Internationale de l'Automobile
Chemin de Blandonnet, 2
CH-1215 GENEVE 15
Tél.: 41 22 544 44 00
Fax Sport: 41 22 544 44 50